

Aesculap® Acculan 3Ti Dermatome

Sehen. Spüren. Erleben.



Aesculap Power Systems

Acculan 3Ti Dermatom

Sehen. Spüren. Erleben.

Aesculap ist einer der führenden Anbieter im Bereich Motorensysteme. Unser Ziel ist es, Ihnen Instrumente in die Hand zu geben, auf die Sie sich verlassen können – getrieben von diesem Ziel setzen wir bei der Entwicklung unserer Systeme auf innovative Technologien und hochwertige Materialien.

Mit dem neuen Acculan 3Ti Dermatom setzt Aesculap einen weiteren Meilenstein – modernste Antriebstechnologie in einem robusten Titangehäuse verbunden mit der seit Jahren bewährten Technologie eines unsterilen Akkus – ein Dermatom, auf das Sie sich verlassen können.





**Der Unterschied
liegt im Detail.**

Der Unterschied liegt im Detail – Acculan 3Ti vermeidet nicht nur die Sterilisation der temperaturempfindlichen Akkuzellen, sondern auch die der kompletten Steuer- elektronik, da diese ebenfalls komplett in den Akku integriert ist.

Ein Konzept, das Ihnen die Zuverlässigkeit bietet, die Sie erwarten und Ihr Budget schont.

Acculan 3Ti Dermatom im Überblick

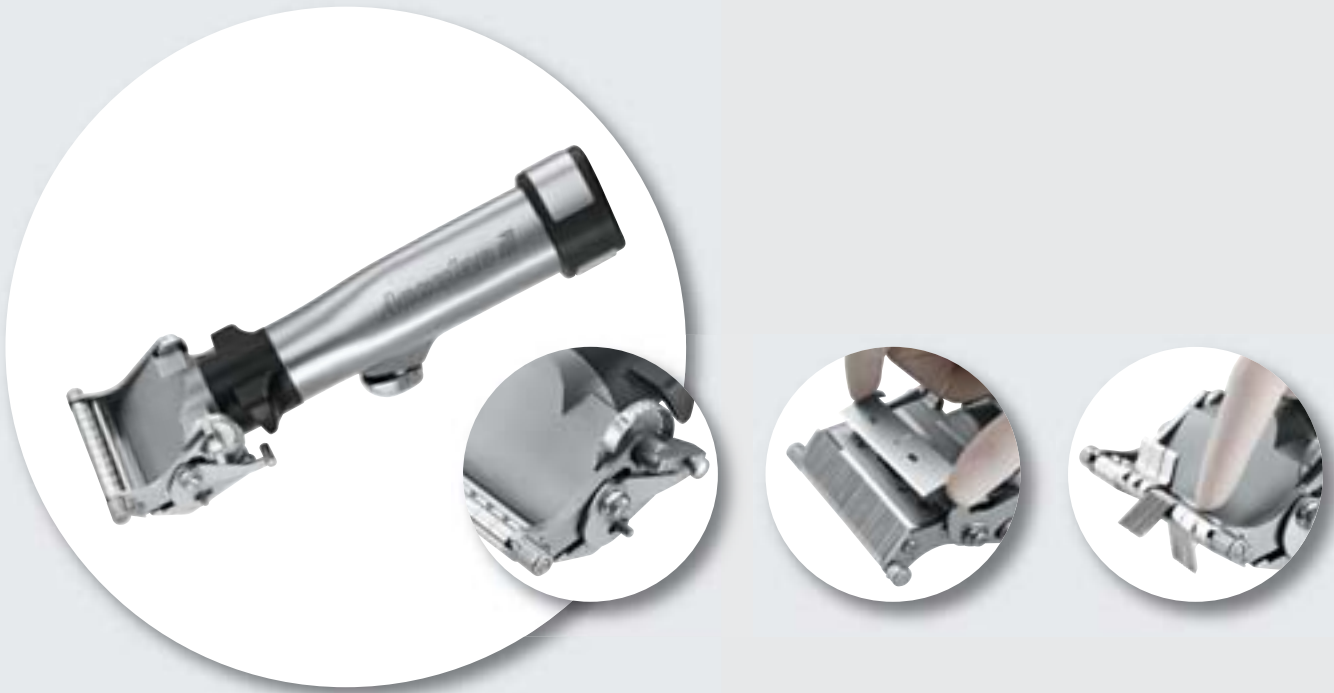

■ Acculan 3Ti Dermatom GA670

Das beste Dermatom, das es von Aesculap je gab. Dank der patentierten Motorentechnologie noch leistungsfähiger und zuverlässiger – ein Instrument, auf das Sie sich verlassen können.

Durch das Titangehäuse ist das Dermatom in Verbindung mit dem Eccos Lagerungssystem für eine maschinelle Aufbereitung mit alkalischen Reinigungs- und Desinfektionsmitteln geeignet.

- Einfacher und schneller Klappenwechsel
- Schnittbreite max. 78 mm, schlüssellos einstellbar
über 10 Klappen mit je 8 mm Breite
- Schnittdicke 0,2 - 1,2 mm in 1/10 mm Schritten,
schlüssellos einstellbar



■ Eine clevere Kombination – Ladegerät GA677 und Akku GA666

- intuitive Anzeigeelemente
- Automatischer Akkucheck
- Ladeverlaufsanzeige
- Elektronisch geregelter Ladevorgang vermeidet Memory-Effekt
- Kompatibel mit Vorgängersystem Acculan II durch einfach austauschbare Ladeschächte
- Innovatives Akku-Austauschkonzept von verbrauchten Akkuzellen – dies schont die Umwelt und Ihr Budget

Aesculap Hautnetz-Dermatom



■ Hautnetz-Dermatom BA720R

Die ideale Ergänzung zu dem Acculan 3Ti Dermatom für die Erzeugung gemeshter Spalthauttransplantate.

- Präzise Führung der Trägerplatten für optimale Ergebnisse
- Schlüssellose Demontage für die Reinigung
- Maschinell reinigbar mit Eccos

■ Trägerplatten



- BA721
1:1,5
- BA722
1:3
- BA723
1:6

Bestellinformation

GA670 Acculan 3Ti Dermatom
inkl. Akku, Verschlussdeckel und Steriltrichter



Zubehör







GA666 NiMH Akku klein für GA670
GA675 Verschlussdeckel
GA677 Ladegerät
GA678 Steriltrichter
GA679 Akku Entnahmehilfe
GB228R Dermatomklingen   10
GB256R Eccos Set für GA670
GB600 Sterilit Power Systems Ölspray
GA059 Sterilit M Power Systems Tropföler



BA720R Hautnetz-Dermatom inkl. Handsratsche BA726R
und Schneidwalze BA725R



Zubehör

BA721 Trägerplatte 1:1,5   10
BA722 Trägerplatte 1:3   10
BA723 Trägerplatte 1:6   10
BA725R Ersatz-Schneidwalze
GB688R Eccos Halterung für BA720R
JC254R passender Siebkorb für GB688R

Vertrieb Österreich

B. Braun Austria GmbH | Aesculap Division | Otto Braun-Straße 3-5 | 2344 Maria Enzersdorf
Tel. +43 2236 4 65 41-0 | Fax +43 2236 4 65 41-177 | www.bbraun.at

Vertrieb Schweiz

B. Braun Medical AG | Seesatz 17 | 6204 Sempach
Tel. +41 58 258 50 00 | Fax +41 58 258 60 00 | www.bbraun.ch

Aesculap AG | Am Aesculap-Platz | 78532 Tuttlingen | Deutschland
Tel. (0 74 61) 95-0 | Fax (0 74 61) 95-26 00 | www.aesculap.de

Aesculap – a B. Braun company

Die Hauptproduktmarke Aesculap ist eine eingetragene Marke der Aesculap AG.

Technische Änderungen vorbehalten. Dieser Prospekt darf ausschließlich zur Information über unsere Erzeugnisse verwendet werden. Nachdruck, auch auszugsweise, verboten.